

GUIDE FÖR SOLCELLSINSTALLATION

Trådlöst mellan växelriktare och smartmätare med Solar Kit

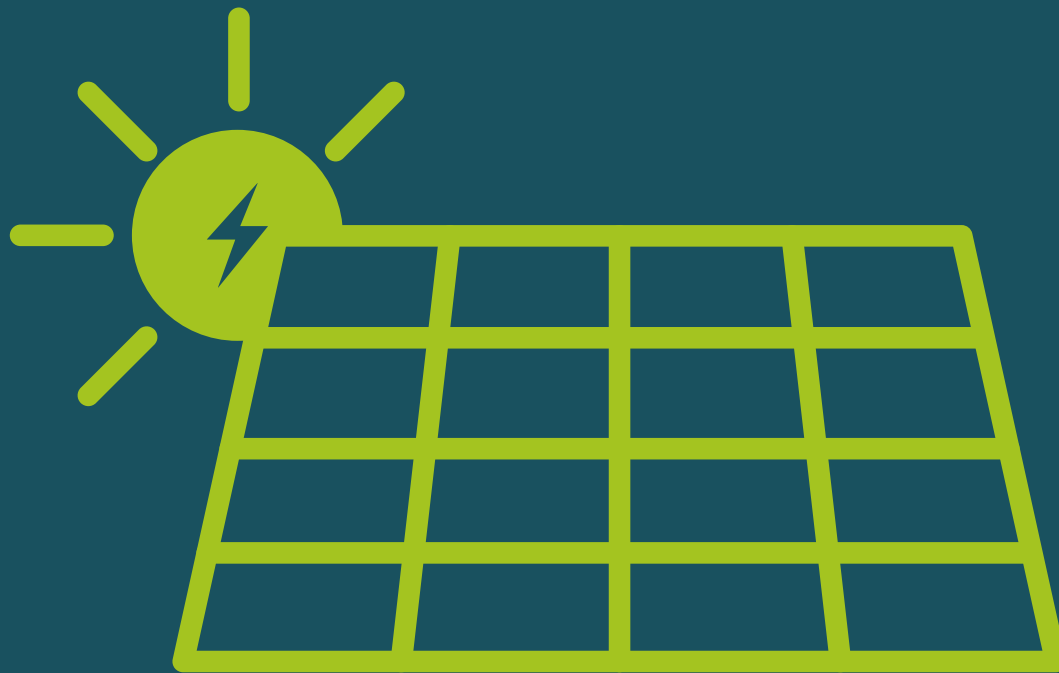

Detta behöver du för att installera:

W-Modbus DIN rail
/W-Modbus wall mount

2x

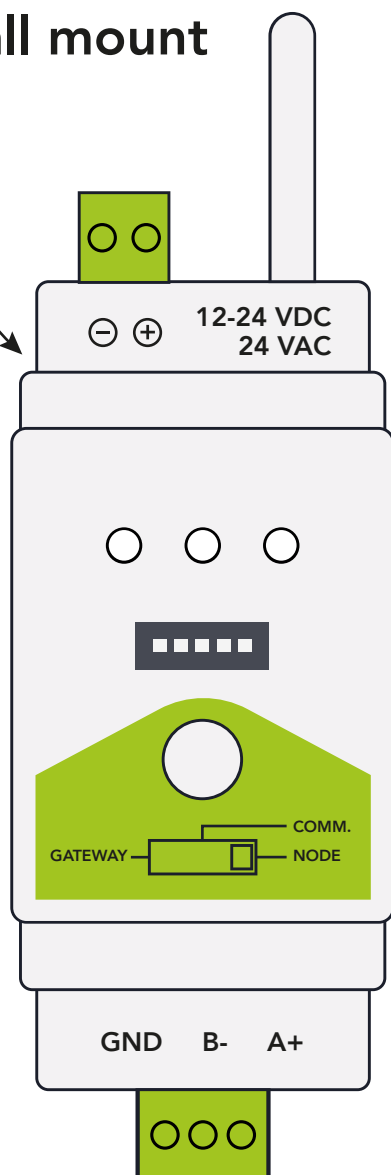

Transformator
230V → 24V

2x



Extern antenn,
1.8 dBi outdoor

2x

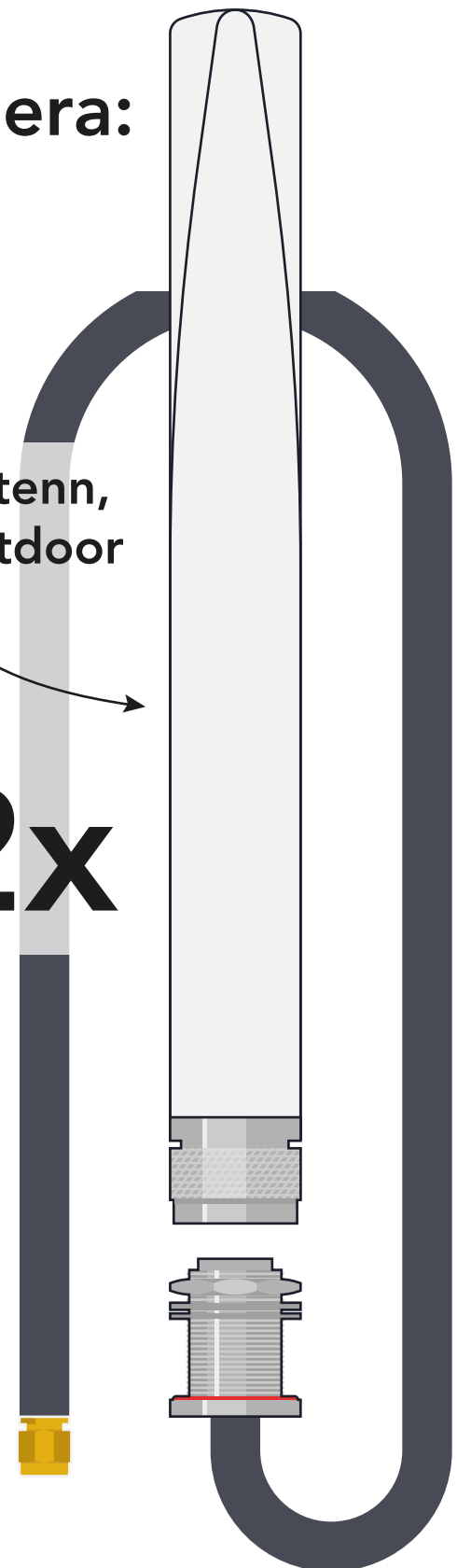

- Tänk på att vara försiktig när du byter antenn.
- Scanna QR-koden för information om LED-beteenden.



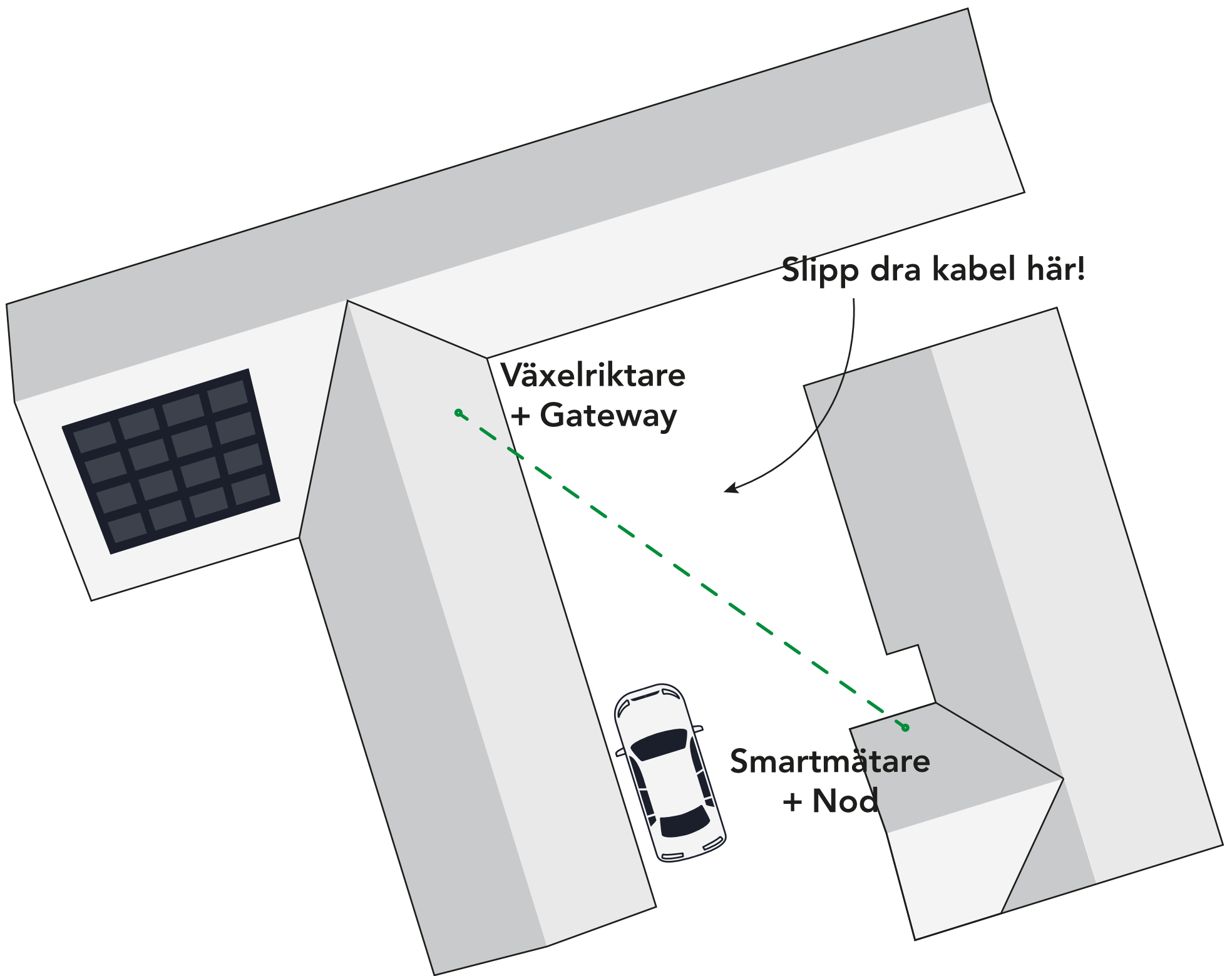

Placera ut båda LumenRadio-enheterna. En vid växelriktaren och den andra vid smartmätaren.
Se till att det är fri sikt mellan antennerna.

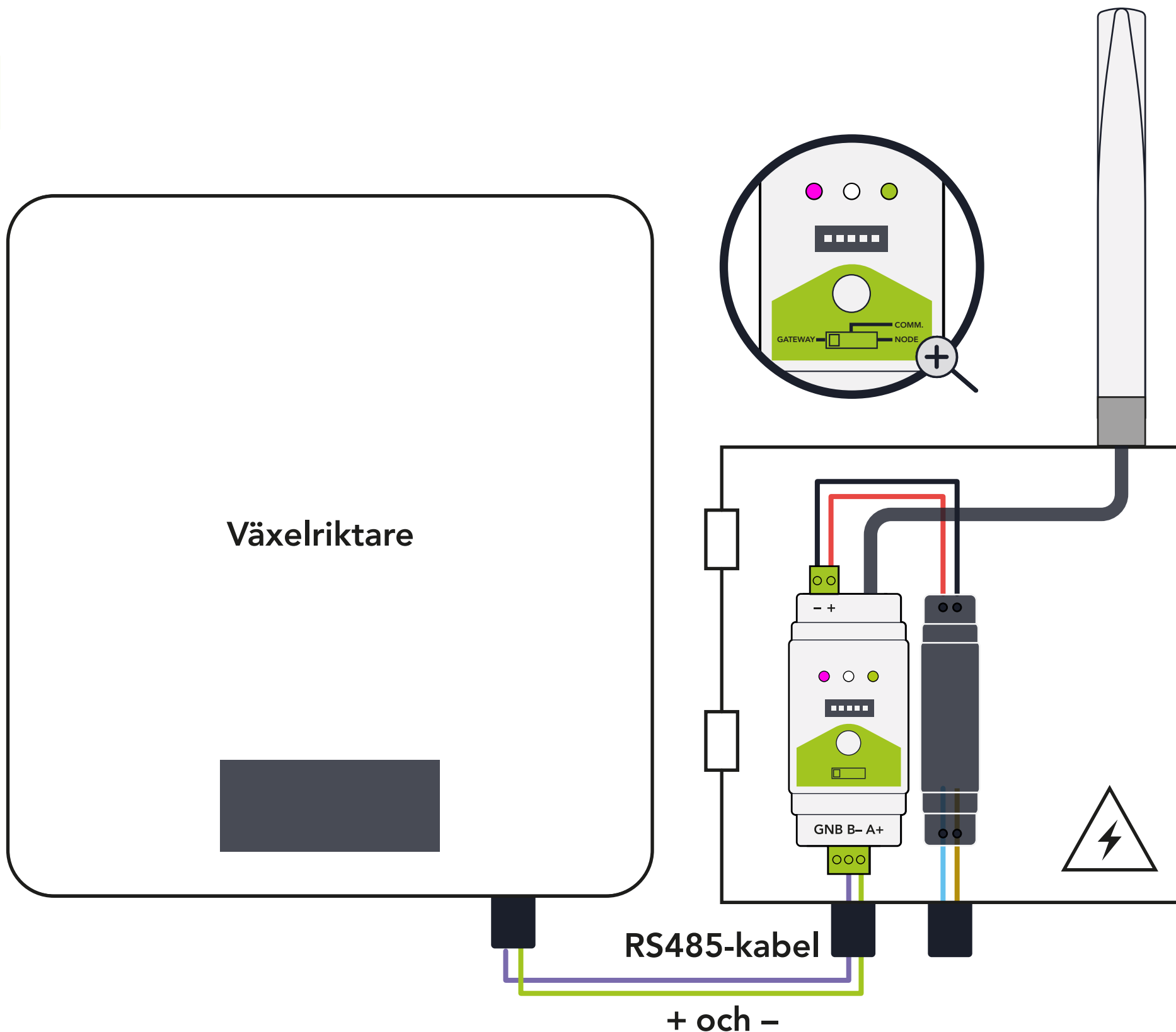

Enheten som är markerad Gateway, installerar du vid din växelriktare. Se till att det är fri sikt fram till andra antennen (din nod). Slå på strömmen för din gateway.

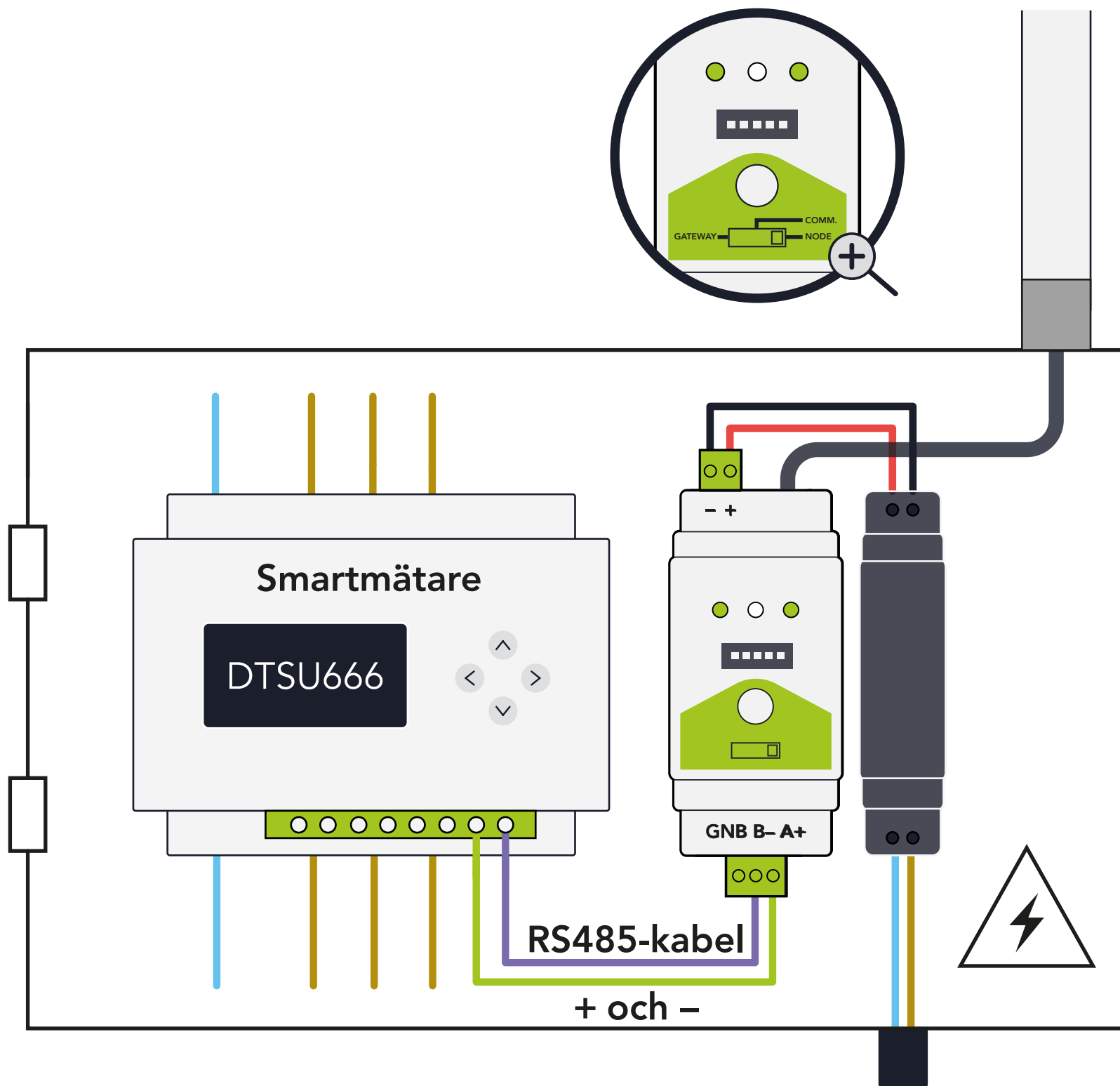
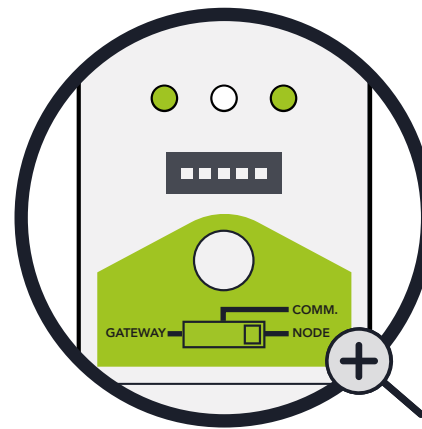

Enheten som är markerad Node, installerar du vid smartmätaren.
Se till att switchen sitter i läge NODE.
Slå på strömmen för din nod.

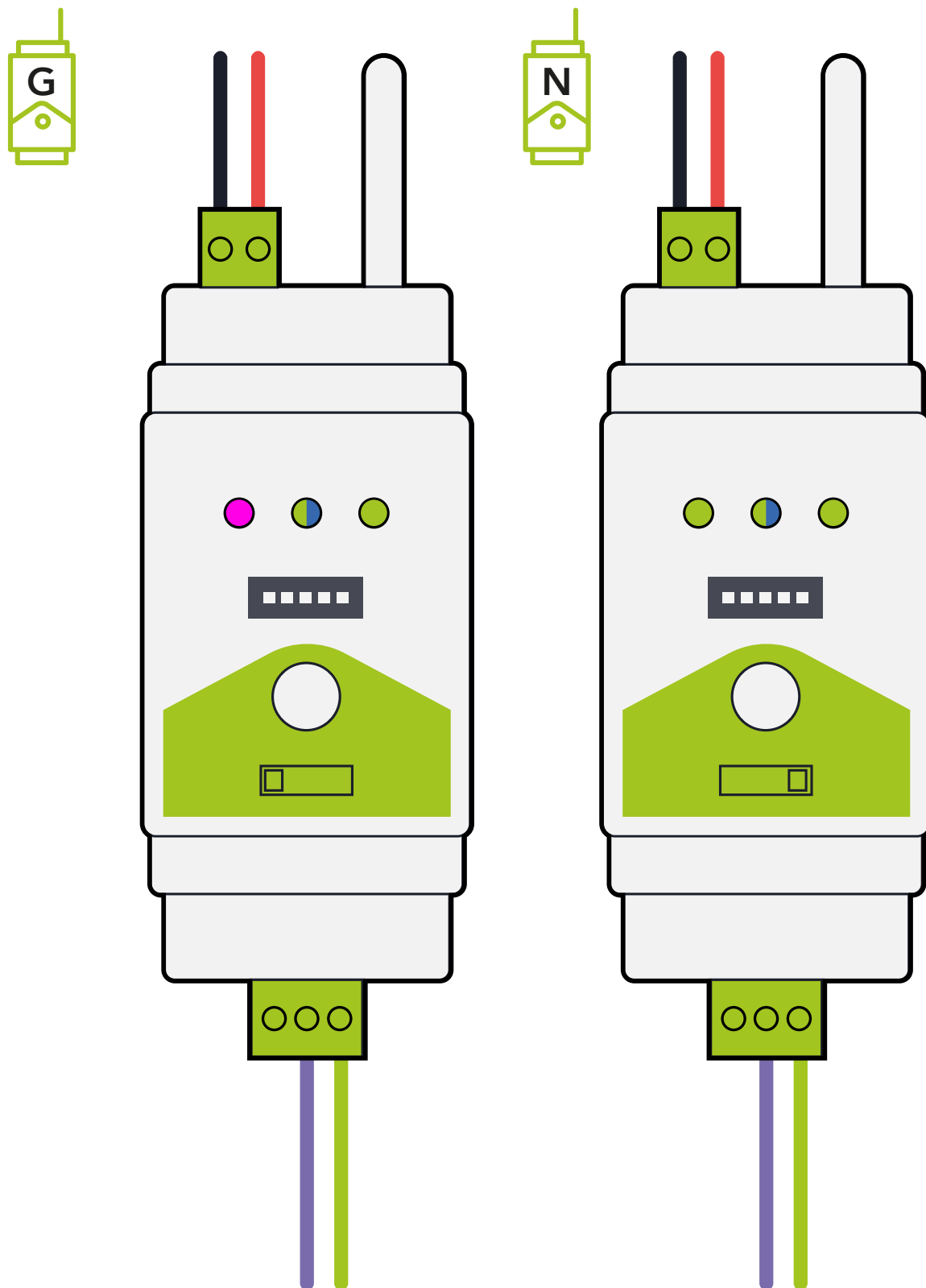

G: Fast LED i magenta på vänstra, blinkande grön på högra.
Snabbt blinkande i mitten (blå/grön).

N: Fast LED i grön på vänstra, blinkande grön på på högra.
Snabbt blinkande i mitten (blå/grön).

Bekräfta installationen genom att:

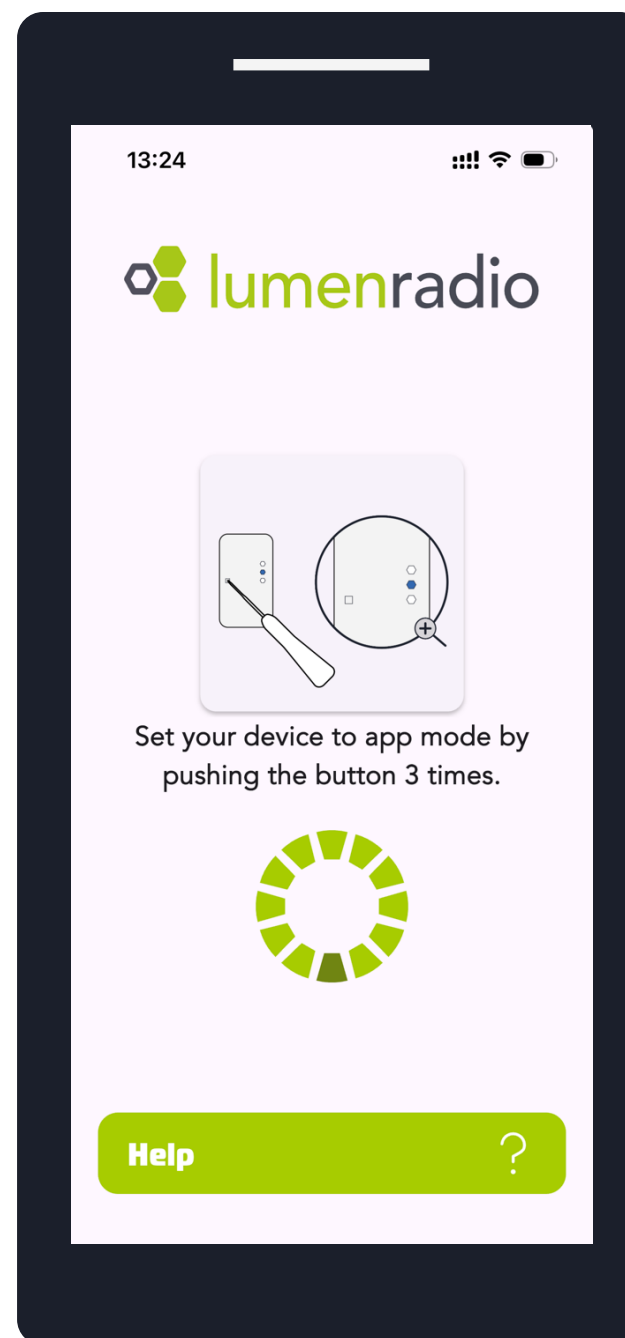
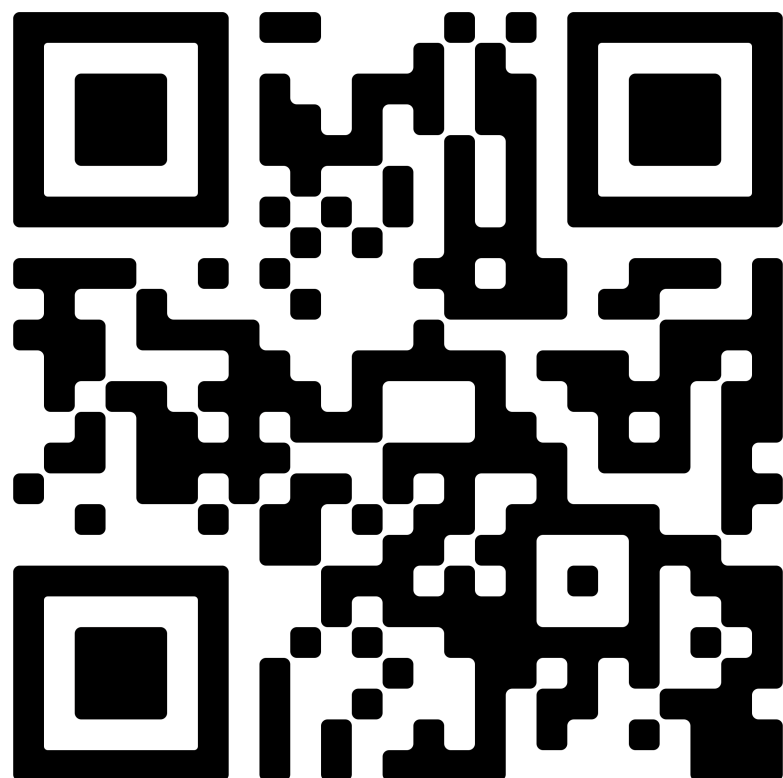

Ladda ner och öppna W-Modbus appen.
Tryck 3 gånger på knappen på din gateway för att ansluta till appen.

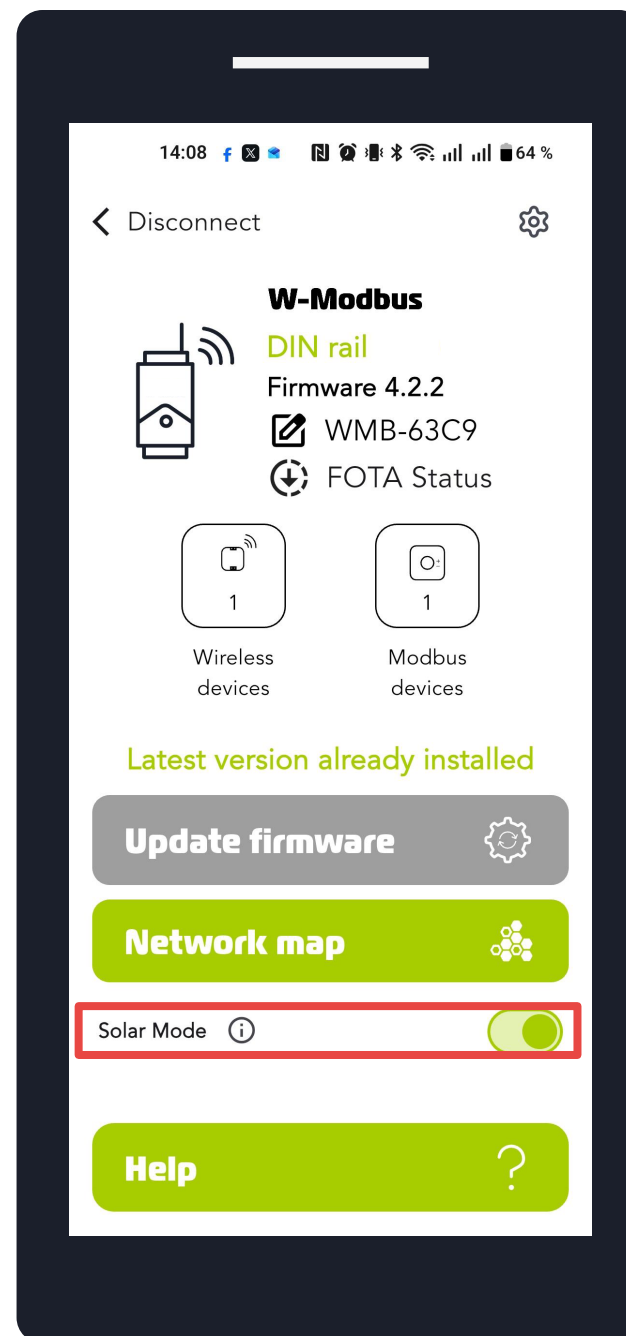
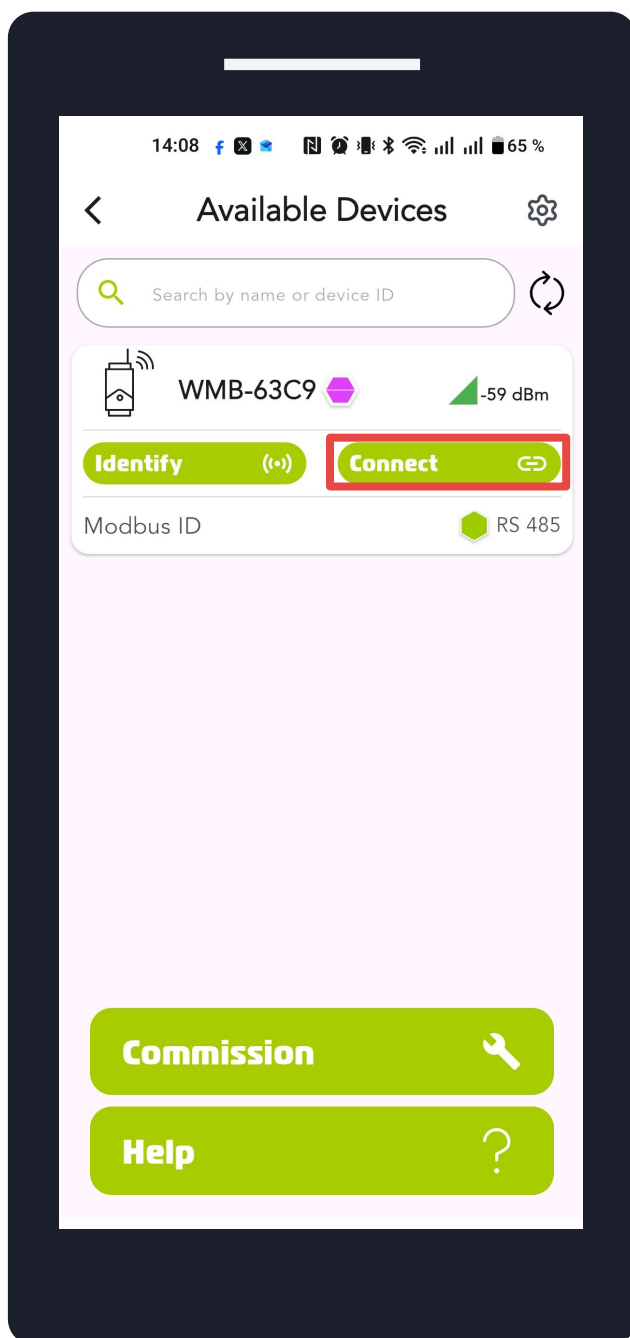

Tryck på **Connect** för att ansluta till enheten.
Bekräfta att **Solar Mode** är aktiverat.

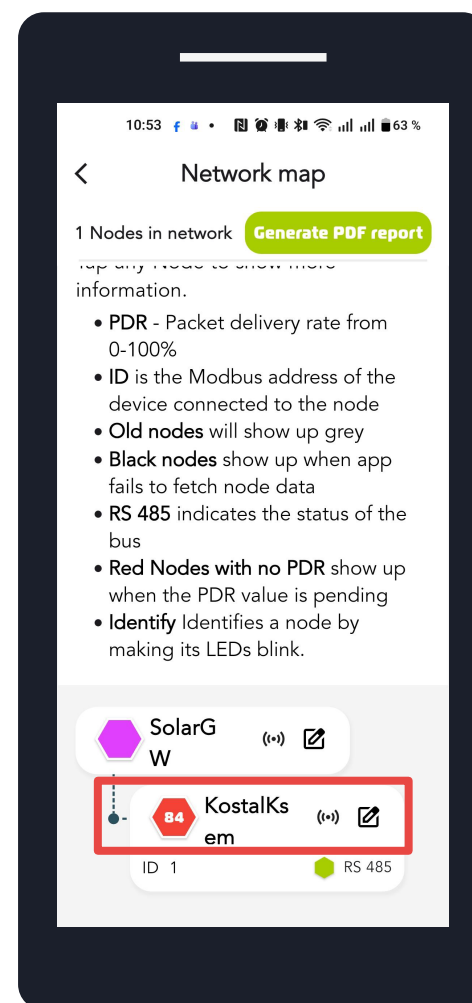
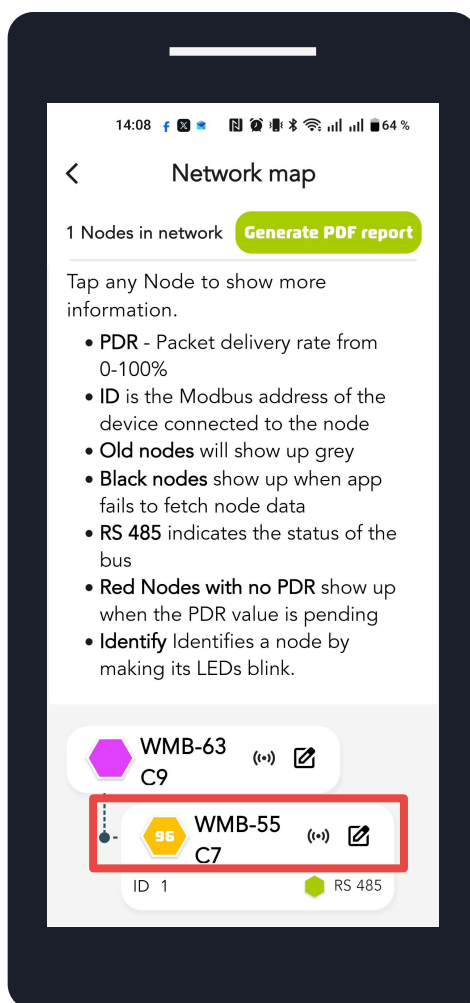
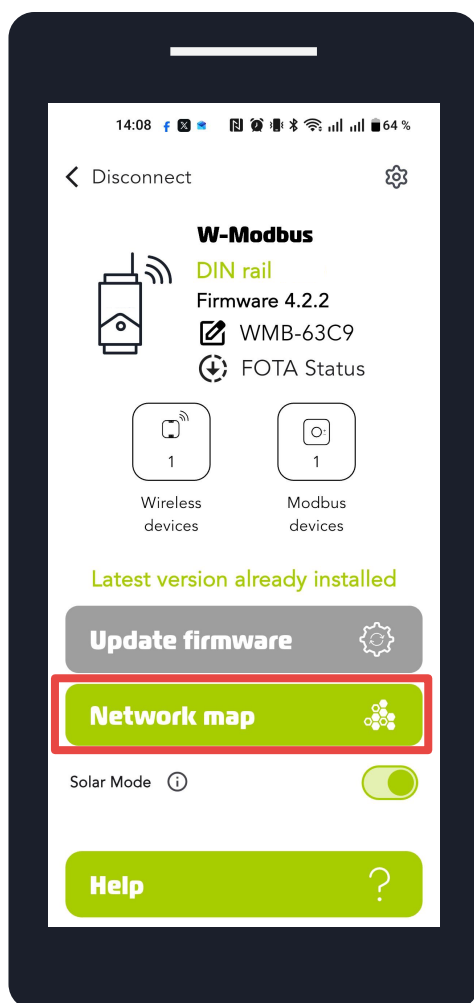

Här kan du verifiera installationen.
För detaljerad översikt tryck på Network map.
PDR-hexagonen ska vara grön eller gul. Om du ser att hexagonen är röd behöver du lägga till en repeater.

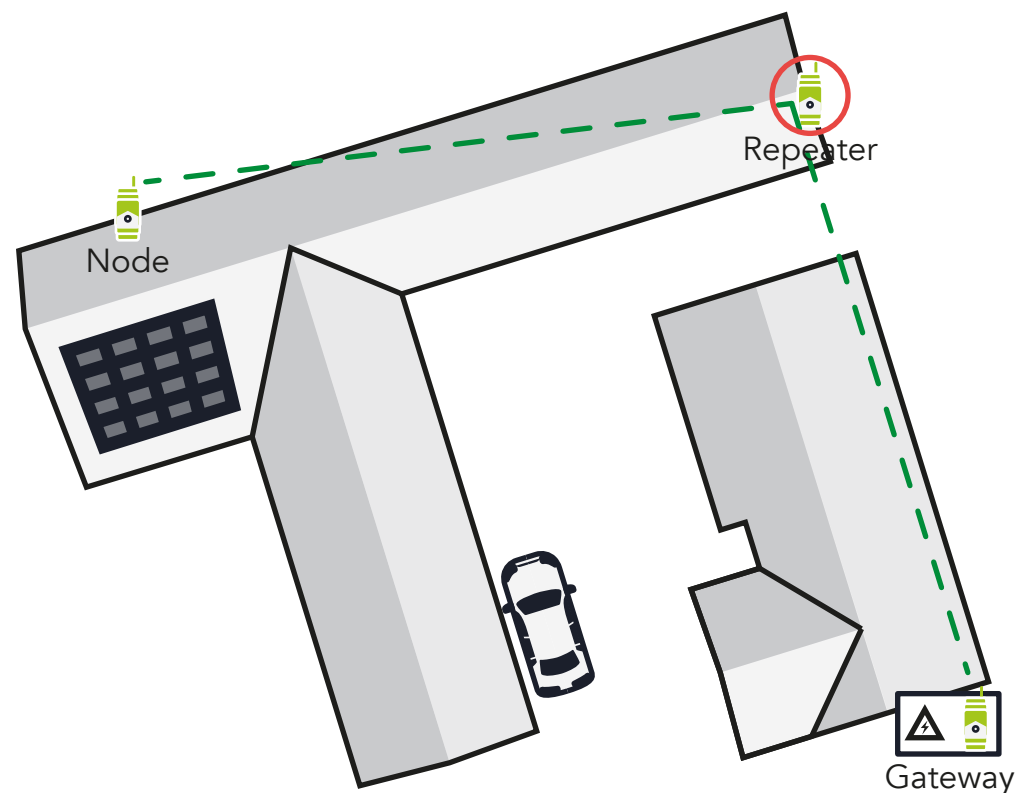
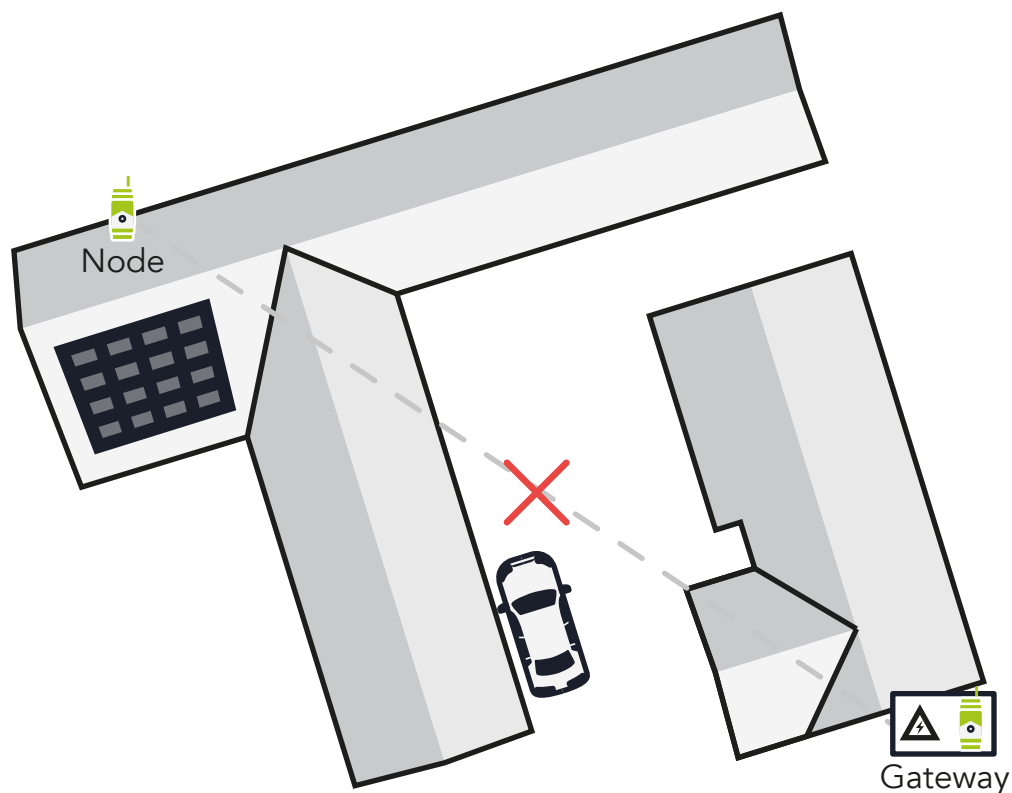

Hoppa över detta steg ifall PDR-hexagonen är grön.
Ingen anslutning inom 5 minuter? Addera en repeater eller kolla monteringen av din antenn.



Driftsätt din repeater till din gateway

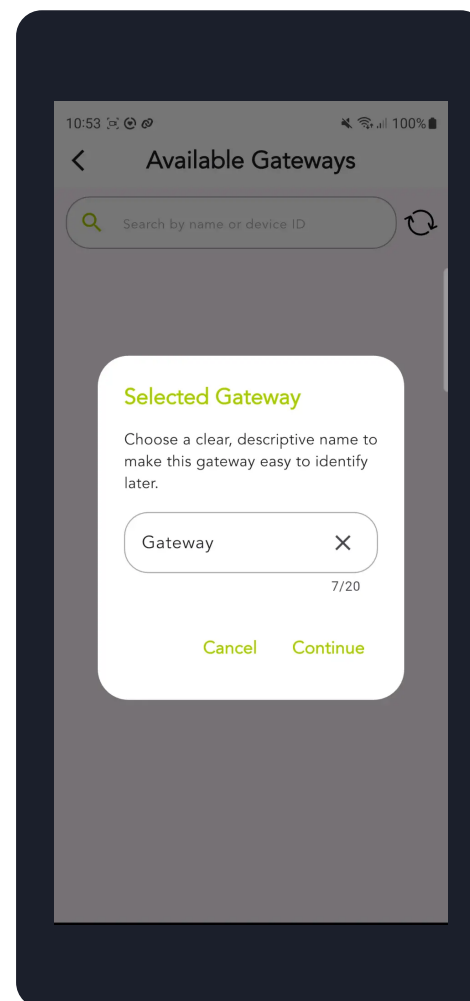
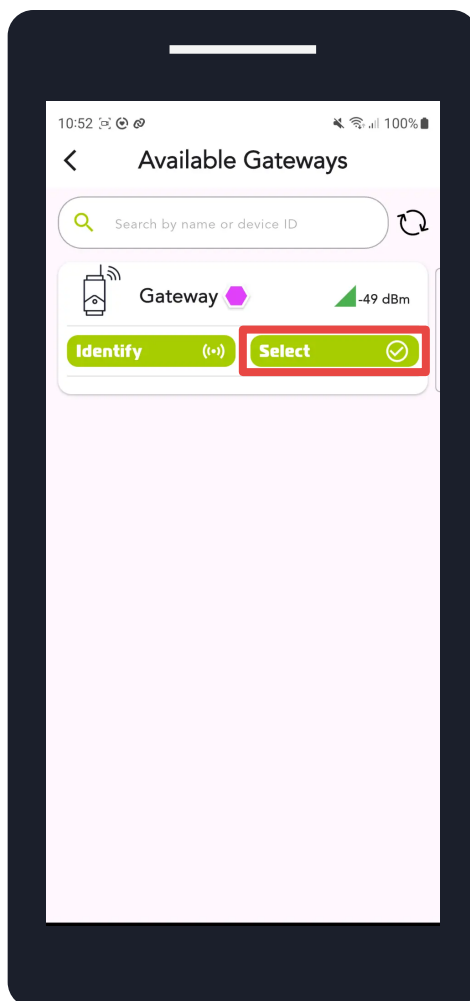
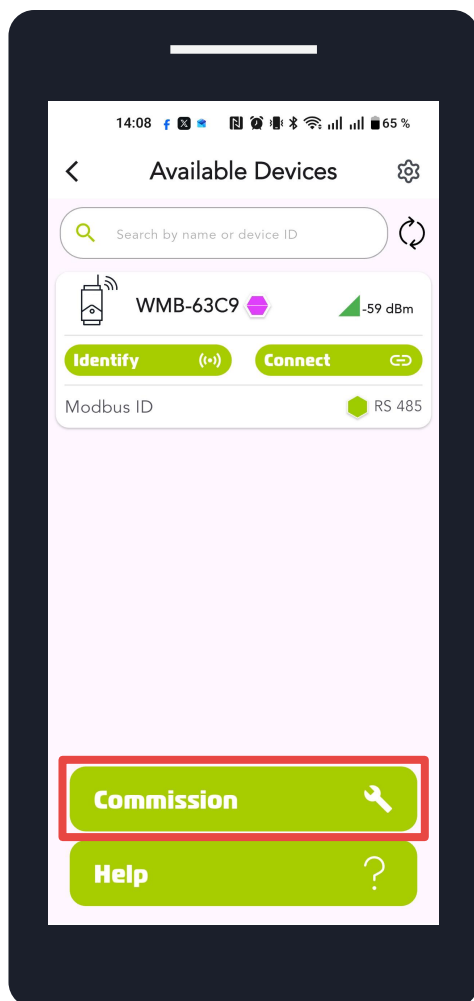

Tryck 3 gånger på gateway-knappen, tryck på **Commission**.
Välj din gateway.
Ändra namnet på din gateway i appen.

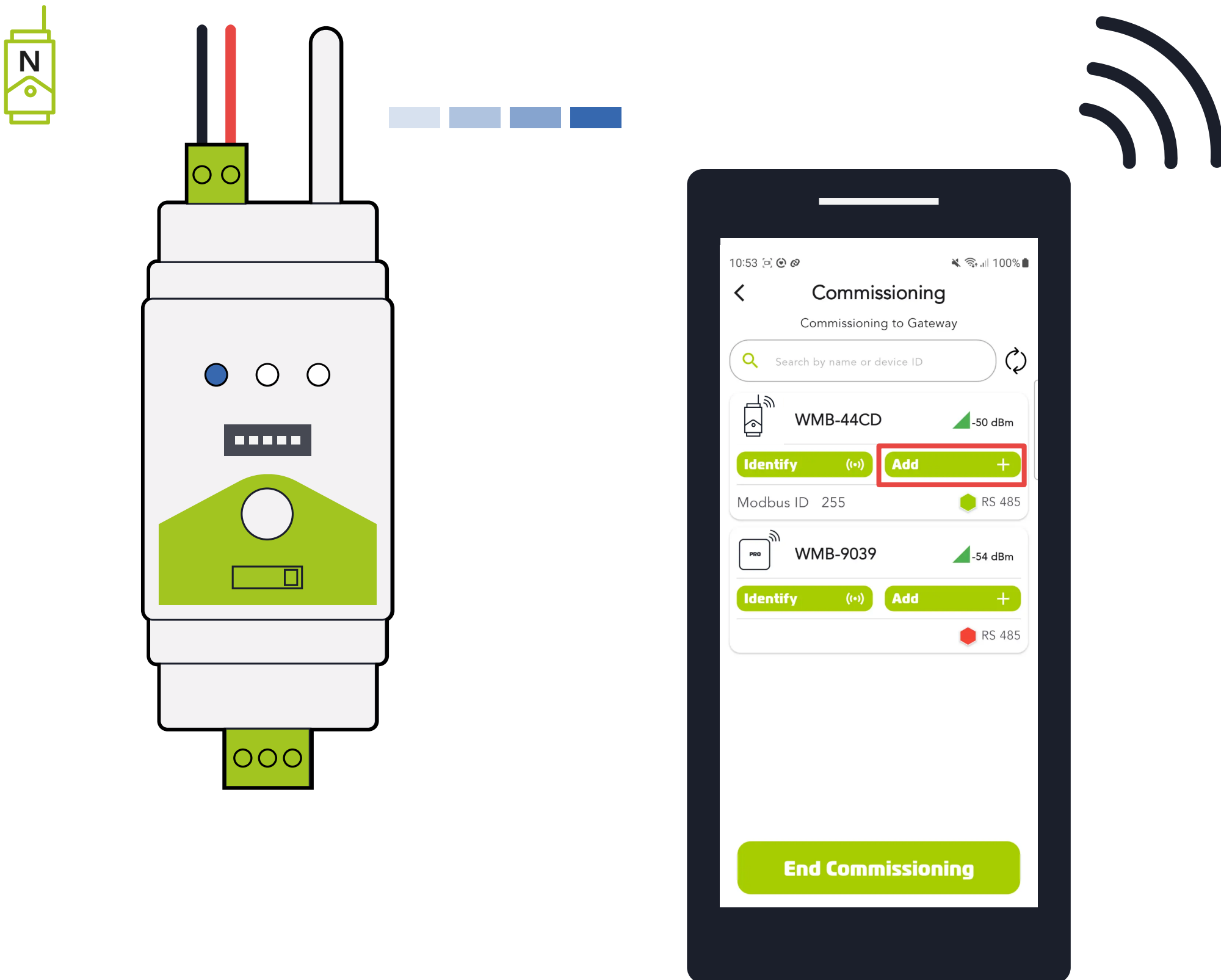

Slå på strömmen för din nod. LED-lamporna ska svepa blått.
Tryck Add för att lägga till repeatern till din gateway.

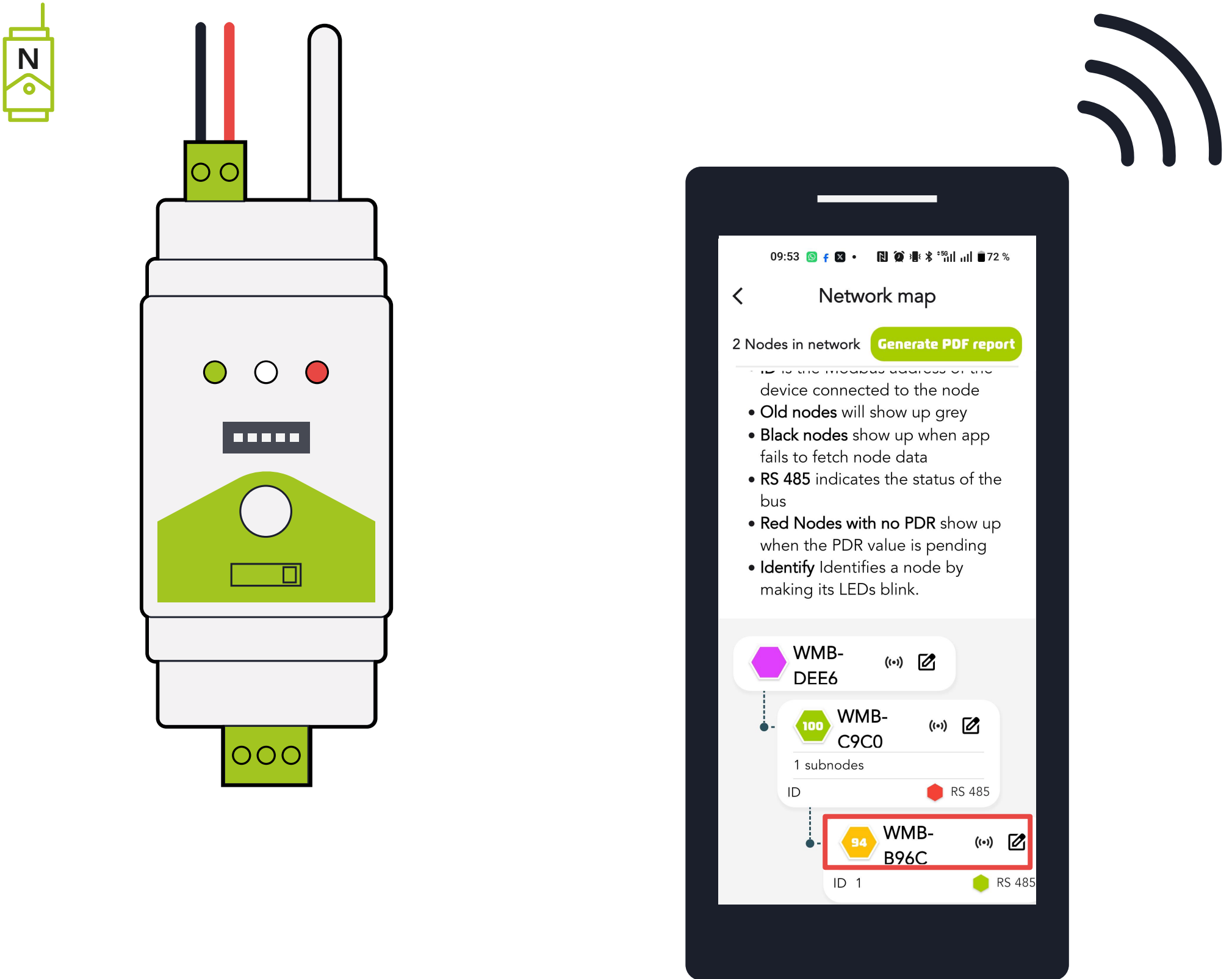

Noden ska kopplas till din gateway.

Bekräfta att repeatern har anslutit till din gateway i Network map.

Noden vid smartmätaren bör nu visa bättre PDR, antingen gul eller grön.

I och med att det är en repeater är höger LED-lampa röd.



Läs mer på www.lumenradio.com